

CRESSI

SINCE 1946

Manuale d'uso
User Manual
Manuel d'utilisation
Manual de uso
Benutzerhandbuch
用户手册
Manual do usuário

DIGI



made in Italy

RESUMEN

RECOMENDACIONES IMPORTANTES.....	52
LECTURA DE LAS INDICACIONES EN LA PANTALLA.....	54
PRESENTACIÓN Y CARACTERÍSTICAS PRINCIPALES	55
CONEXIÓN DE LA CONSOLA DIGI.....	55
SECUENCIA DE ARRANQUE TRAS LA ACTIVACIÓN	56
APAGADO AUTOMÁTICO DE LA PANTALLA	57
PILA	58
SUSTITUCIÓN DE LA PILA.....	60
SUSTITUCIÓN DE LA FUNDA PROTECTORA DE COLOR.....	63
MANTENIMIENTO DE LA CONSOLA DIGI	64
FICHA TÉCNICA	65
GARANTÍA LIMITADA	65
REFERENCIAS NORMATIVAS.....	66
ELIMINACIÓN DEL PRODUCTO.....	66

RECOMENDACIONES IMPORTANTES:

👉 **¡ATENCIÓN!** Cressi Sub S.p.A. recomienda utilizar la consola DIGI únicamente después de haber leído y comprendido el siguiente manual de instrucciones.

👉 **¡ATENCIÓN!** Cressi Sub S.p.A. se reserva el derecho a declinar la asistencia en garantía en caso de incumplimiento de las instrucciones de mantenimiento del presente manual.

👉 **¡ATENCIÓN!** Cressi Sub S.p.A. recomienda que la consola DIGI solo sea utilizada por personas que hayan superado con éxito un curso de buceo y hayan recibido el certificado necesario.

👉 **¡ATENCIÓN!** Cressi Sub S.p.A. declina cualquier responsabilidad por daños derivados de un uso indebido de la consola DIGI.

👉 **¡ATENCIÓN!** ¡No bucee nunca solo! La consola DIGI no sustituye al compañero de inmersión.

👉 **¡ATENCIÓN!** La consola DIGI es un instrumento que solo se debe utilizar en inmersiones deportivas y recreativas y no en el ámbito profesional.

👉 **¡ATENCIÓN!** Las inmersiones realizadas en ambientes con visibilidad especialmente reducida podrían dificultar o impedir la legibilidad de la consola DIGI. No bucee en estas condiciones.

👉 **¡ATENCIÓN!** Antes de sumergirse, compruebe siempre que las unidades de medida estén correctamente configuradas. Una configuración incorrecta podría provocar confusión y una interpretación incorrecta de la información proporcionada, con posibles daños graves para la salud del usuario.

👉 **¡ATENCIÓN!** Cressi Sub S.p.A. recomienda encarecidamente consultar frecuentemente los datos proporcionados por la consola DIGI durante el transcurso de la inmersión. Las condiciones de temperatura, los posibles esfuerzos físicos mayores respecto a inmersiones estándar o las condiciones de especial estrés emocional pueden modificar significativamente el consumo de aire y el buceador solo podrá prevenir posibles problemas con una lectura atenta y frecuente de la información.

👉 **¡ATENCIÓN!** Utilizar únicamente aire respirable de conformidad con los requisitos de la norma UNI EN 12021.

 **¡IMPORTANTE!** No supere los límites operativos de los instrumentos. El manómetro está certificado para un uso con presión no superior a los 300 BAR. La máxima presión de ejercicio del manómetro se indica en la parte posterior del instrumento. El incumplimiento de estas precauciones puede provocar lesiones graves o incluso la muerte.

 **¡IMPORTANTE!** No supere los límites operativos de los instrumentos. En este sentido, le recordamos que los respiradores autónomos de aire de circuito abierto están certificados para 50 m de profundidad en virtud de la norma EN 250:2014. El objetivo consiste en garantizar un nivel mínimo de funcionamiento seguro del aparato hasta una profundidad máxima de 50 m, teniendo en cuenta que las publicaciones fijan en 40 m el límite de las inmersiones deportivas de uso recreativo, sin realizar ningún tipo de trabajo submarino.

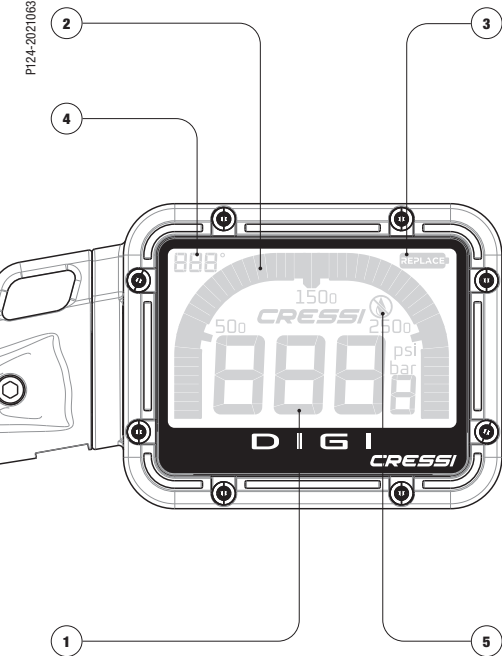

LECTURA DE LAS INDICACIONES EN LA PANTALLA

- 1 | PRESIÓN DE LA BOTELLA ACTUAL
- 2 | Indicación gráfica de la presión de la botella
- 3 | Indicador de estado de la pila (ver el capítulo PILA)
- 4 | TEMPERATURA
- 5 | Indicación del resultado positivo de la última PRUEBA de estanqueidad

PRESENTACIÓN Y CARACTERÍSTICAS PRINCIPALES

¡Felicidades!

Cressi Sub S.p.A. le felicita por haber adquirido la consola DIGI, un instrumento sofisticado y completo diseñado por nuestro departamento de Investigación y Desarrollo y fabricado en las instalaciones italianas de Cressi Sub S.p.A. para garantizar al buceador deportivo y recreativo la máxima eficacia y fiabilidad. La consola DIGI es la interpretación moderna en clave digital del manómetro analógico.

¡ATENCIÓN! Cressi Sub S.p.A. recomienda que la consola DIGI solo sea utilizada por personas que hayan superado con éxito un curso de buceo y hayan recibido el certificado necesario.

CONEXIÓN DE LA CONSOLA DIGI

¡ATENCIÓN! Es recomendable que, durante todas las fases de montaje o desmontaje del instrumento en el regulador, este último no esté montado en el grifo de la botella. En tal caso, asegúrese de que la primera etapa o el grupo del regulador estén completamente despresurizados.

En primer lugar, desenrosque y retire el tapón marcado con la indicación HP (rosca 7/16" UNF) de la primera etapa no presurizada del regulador. A continuación, tras haber comprobado que tanto el asiento del regulador como la junta tórica del latiguillo del

instrumento estén limpios, enrosque manualmente el latiguillo de alta presión (HP) del instrumento en la primera etapa del regulador, apretándolo posteriormente con una llave regulable o del tamaño adecuado, sin superar un par de torsión de 8 Nm.

¡IMPORTANTE! Si encuentra dificultades para conectar/montar la consola DIGI, es necesario que esta operación la realice un técnico habilitado de Cressi Sub S.p.A. o su distribuidor de confianza, siempre que esté certificado y autorizado para operar con los equipos Cressi Sub S.p.A.

¡ATENCIÓN! Cressi Sub S.p.A. declina cualquier responsabilidad por mal funcionamiento o daños derivados de una conexión o montaje incorrectos de la consola DIGI en la primera etapa o en el grupo del regulador.

¡IMPORTANTE! Cressi Sub S.p.A. recomienda que, durante la inmersión, coloque la consola DIGI en su configuración preferida y en una posición hidrodinámica óptima, haciendo uso de las sujeciones previstas, a fin de evitar posibles golpes o enganches accidentales.

¡ATENCIÓN! No se sumerja si DIGI no está correctamente conectada a un grupo de buceo presurizado.

SECUENCIA DE ARRANQUE TRAS LA ACTIVACIÓN

Inmediatamente después de haberla activado, la consola DIGI realiza una secuencia de arranque durante la cual muestra la siguiente información en el orden siguiente:

1. Secuencia de arranque
2. Versión del FIRMWARE INSTALADO
3. Visualización de los datos actuales

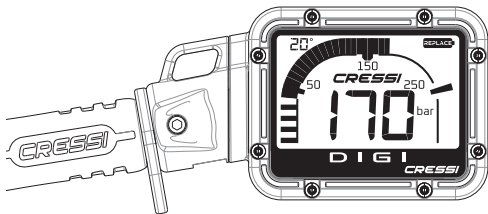

La consola DIGI se activa automáticamente en el momento en que el equipo de buceo se somete a presión. La presión de la botella debe ser superior a 10 BAR.

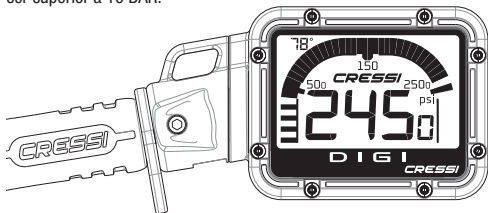

¡ATENCIÓN! No se sumerja si la pantalla de la consola DIGI indica valores distintos a los esperados. Dirijase a un centro de asistencia Cressi.

¡ATENCIÓN! Cressi Sub S.p.A. recomienda encarecidamente bucear al menos con una reserva de aire de 50 BAR disponible para posibles emergencias no previsibles. Por debajo de 50 BAR, el valor parpadea.

¡ATENCIÓN! Cressi Sub S.p.A. recomienda encarecidamente consultar frecuentemente los datos proporcionados por la consola DIGI durante el transcurso de la inmersión. Las condiciones de temperatura, los posibles esfuerzos físicos mayores respecto a inmersiones estándar o las condiciones de especial estrés emocional pueden modificar significativamente el consumo de aire y el buceador solo podrá prevenir posibles problemas con una lectura atenta y frecuente de la información.

¡ATENCIÓN! Si aparece el icono de alarma de pila descargada "Replace", sustituya la pila por otra nueva.

En cuanto la consola comience a leer una presión por debajo del umbral de reserva, el valor numérico de la presión comenzará a parpadear.

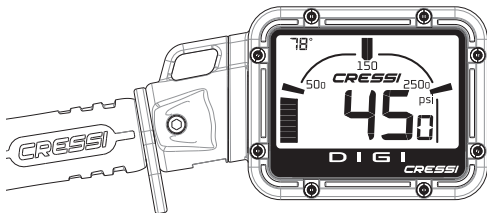
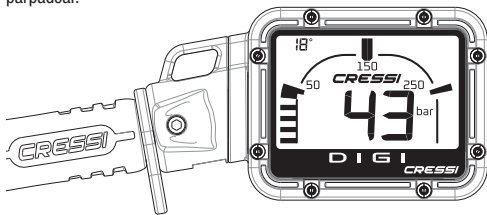

APAGADO AUTOMÁTICO DE LA PANTALLA

La consola DIGI se apaga automáticamente después de 2 minutos sin uso en ausencia de presión.

¡IMPORTANTE! Al finalizar la inmersión, despresurice siempre el grupo de buceo.

PILA

La consola DIGI informa sobre el estado de carga de la pila mediante los siguientes pasos de visualización del icono **Battery Replace**

“REPLACE”

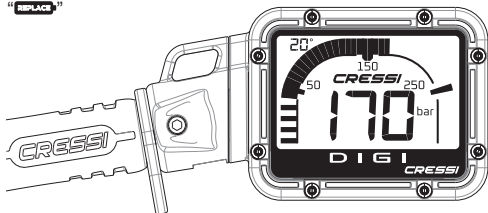

1. “REPLACE” apagado: el instrumento se encuentra en estado de carga óptimo para su funcionamiento normal.

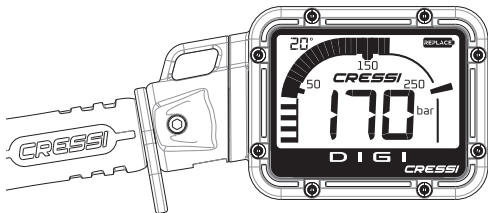

2. “REPLACE” encendido: la pila está descargada. Sustituya la pila.

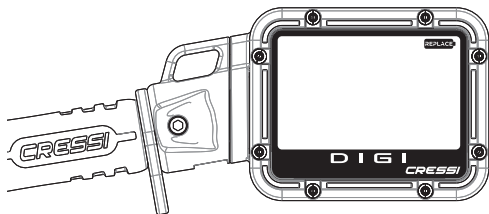

3. “REPLACE” encendido con el resto de la pantalla apagada: en este estado, la pila no puede garantizar un correcto funcionamiento de la consola DIGI. Por ello, la pantalla no muestra ninguna información y todas las funciones están deshabilitadas. Es necesario sustituir la pila para evitar posibles daños.

⚠ **¡ATENCIÓN!** Tenga en cuenta que, si realiza una o varias inmersiones en aguas frías o si la consola DIGI permanece en ambientes exteriores con temperaturas invernales extremas, la capacidad de la pila se verá reducida. Por tanto, contemple sustituir la pila con antelación a modo de prevención o disponga de un kit de sustitución de la pila por si fuese necesario.

 **¡IMPORTANTE!** En condiciones óptimas, la vida útil de la pila es de más de tres años con una media de 50 inmersiones al año, o de un año con unas 700 inmersiones. El consumo de energía y la consiguiente duración de la pila dependen de la calidad de la pila, de las medidas tomadas para proteger la carga de la pila y de las condiciones externas de baja temperatura a las que quede expuesta la consola DIGI y que pueden disminuir sus prestaciones. Se recomienda tomar todas las precauciones indicadas en este manual de instrucciones para proteger la capacidad de la pila. Tenga en cuenta que, si realiza una o varias inmersiones en aguas frías o si la consola permanece en ambientes o lugares con temperaturas invernales extremas, la capacidad de la pila se puede ver reducida. Por tanto, contemple cambiar la pila con antelación a modo de prevención o disponga de un kit de sustitución de la pila por si fuese necesario.

SUSTITUCIÓN DE LA PILA

Para proceder a la sustitución de la pila, siga los pasos de esta lista:

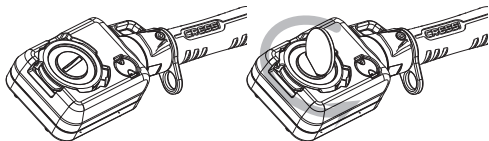

1. Utilizando una moneda de diámetro adecuado, desenrosque la tapa del compartimento de la pila situado en la parte posterior de la consola DIGI.

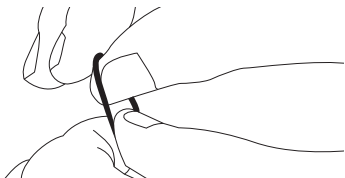

2. Sustituya la junta tórica de la tapa del compartimento por otra nueva y lubríquela ligeramente con grasa de silicona.

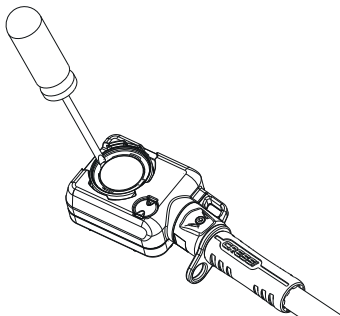

3. Introduzca cuidadosamente en el punto señalado un objeto puntiagudo (un destornillador pequeño de cabeza plana) y haga palanca con precaución para extraer la pila gastada.

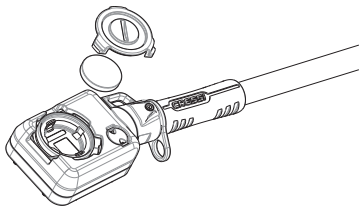

4. Espere 30 segundos e instale la pila CR2450 prestando atención para instalar la pila nueva del mismo modo que la anterior, con el polo positivo dirigido hacia fuera y sin cerrar la tapa todavía.
5. Espere 10 segundos.
6. Vuelva a colocar la tapa de cierre del compartimento de la pila.

Una vez finalizada esta operación, la consola DIGI realizará la prueba de estanqueidad del instrumento, que tiene una duración de varios minutos.

Al finalizar la prueba, el resultado de la prueba de la consola DIGI será:

7. PASS. El resultado de la sustitución de la pila es positivo.

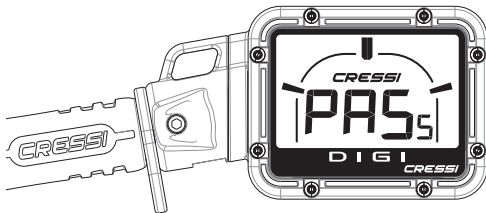

8. FAIL. El resultado es negativo y es necesario repetir la operación de sustitución de la pila porque el instrumento corre el riesgo de llenarse de agua. REPITA LA OPERACIÓN DE SUSTITUCIÓN DE LA PILA.

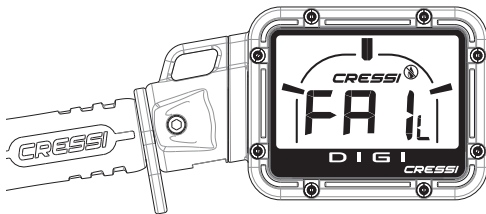

👉 **¡IMPORTANTE!** No deseche las pilas gastadas en el medio ambiente. Cressi Sub S.p.A. recomienda desecharlas siguiendo las normativas vigentes.

👉 **¡ATENCIÓN!** Cressi Sub S.p.A. recomienda sustituir y lubricar siempre la junta tórica de la tapa de la pila cada vez que sea necesario abrir el compartimento.

👉 **¡ATENCIÓN!** Cressi Sub S.p.A. recomienda sustituir la pila gastada con el kit original, cuya calidad está certificada y que está a su disposición en los centros técnicos o establecimientos de confianza autorizados por Sub S.p.A.

👉 **¡ATENCIÓN!** En caso de advertir la presencia de humedad en el interior del cristal, lleve de inmediato la consola DIGI a un centro autorizado Cressi. Queda terminantemente prohibido desmontar la consola y sus componentes, acción que invalidaría la garantía. Cressi Sub S.p.A. declina cualquier responsabilidad por los daños derivados de un procedimiento incorrecto de sustitución de la pila o de manipulación de la consola DIGI por parte de personal no autorizado para este tipo de instrumento.

SUSTITUCIÓN DE LA FUNDA PROTECTORA DE COLOR

La consola DIGI está cubierta con una funda de silicona que, además de embellecer el producto estéticamente, lo protege contra golpes accidentales. Esta funda puede ser sustituida por el usuario o en un centro autorizado siguiendo estas instrucciones:

- Desmonte el instrumento de la primera etapa o del grupo del regulador.
- Separe la funda del cuerpo del instrumento comenzando por el punto señalado.
- Tire hacia fuera con delicadeza soltando la cubierta inteligente de los cuatro anclajes perimetrales.
- Retire la cubierta a través del latiguillo/manguito.
- Introduzca la nueva cubierta prestando atención en colocar todos los topes en las ranuras correspondientes.
- Vuelva a conectar el instrumento tal y como se indica en el capítulo: "CONEXIÓN DE LA CONSOLA DIGI".

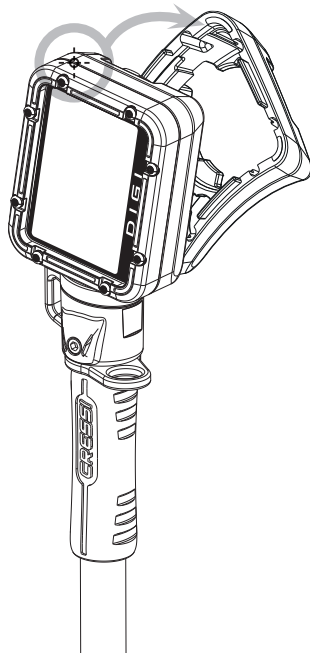

MANTENIMIENTO DE LA CONSOLA DIGI

La consola DIGI se debe proteger de aplastamientos, golpes o roces por contacto con el terreno o con cualquier material que pueda comprometer sus funciones operativas y estéticas.

Durante el transporte o almacenaje, el latiguillo/manguito de alta presión no se debe forzar con pliegues que superen los 4 cm de radio.

La consola DIGI se debe enjuagar con abundante agua dulce al finalizar cada inmersión.

🔊 **¡IMPORTANTE!** No utilice productos químicos para limpiar la consola DIGI. ¡Utilice únicamente agua dulce!

🔊 **¡IMPORTANTE!** No utilice chorros de aire comprimido para secar el producto a fin de evitar daños en el sensor de presión.

🔊 **¡IMPORTANTE!** La comprobación del calibrado del instrumento se debe llevar a cabo anualmente en un centro autorizado Cressi Sub.

🔊 **¡IMPORTANTE!** Antes de cada inmersión, compruebe que el instrumento se encuentre en buen estado, sin condensación bajo el cristal y sin pérdidas de aire.

La consola DIGI no se debe dejar en lugares con temperaturas inferiores a los -20° o superiores a los $+70^{\circ}$.

🔊 **¡ATENCIÓN!** Queda terminantemente prohibido sustituir el latiguillo/manguito montado originalmente en la consola DIGI por otro que sea de un tipo o modelo distinto, acción que invalidaría de inmediato la garantía.

🔊 **¡ATENCIÓN!** Si fuese necesario desconectar el latiguillo/manguito de la primera etapa, del grupo del regulador o de la unidad DIGI, asegúrese de que no exista ninguna presión en el interior del latiguillo/manguito.

🔊 **¡ATENCIÓN!** ¡El incumplimiento de los procedimientos de inspección y mantenimiento puede derivar en lesiones graves o incluso la muerte!

FICHA TÉCNICA

- **MANÓMETRO:** Presión de ejercicio: 0-300 BAR / 4351 PSI
- **MEDICIÓN DE LA TEMPERATURA:**
Resolución: 1 °C / 1 °F
Precisión: $\pm 2 \text{ °C} \div \pm 4 \text{ °F}$
- **TEMPERATURA OPERATIVA:** De -10 a +50 °C / 14 - 122 °F
- **PILA:** Pila CR 2450 sustituible por el usuario.
Duración de la pila: 3 años con una media de 50 inmersiones/año o 1 año con 700 inmersiones.
Tiene a su disposición el kit original de Cressi Sub S.p.A. para sustituir la pila, con todos los componentes a sustituir.
- **RETROILUMINACIÓN:** La consola DIGI está equipada con una pantalla fotoluminiscente. Si se ilumina con una fuente de luz externa, permanece luminiscente en función de la exposición realizada para poder consultarla correctamente en condiciones de escasa iluminación.

GARANTÍA LIMITADA

Cressi Sub S.p.A. garantiza el buen funcionamiento de este producto. Su instrumento Cressi Sub está garantizado por un periodo de 2 años a partir de la fecha de compra por parte del comprador original contra defectos evidentes de fabricación o montaje del producto o de sus partes individuales, contra materiales no considerados idóneos que provoquen el mal funcionamiento del instrumento, errores evidentes en el diseño o las instrucciones y advertencias de uso incorrectas o inapropiadas.

El periodo de garantía comienza en la fecha de compra al detalle por parte del primer comprador con justificante o factura. La garantía NO cubre los daños derivados de un uso indebido del equipo, de un mal mantenimiento, de negligencias o modificaciones, transformaciones, adaptaciones o manipulaciones del producto acabado.

La garantía NO cubre los daños derivados de reparaciones realizadas por personal no autorizado por Cressi Sub.

En caso de que se den las condiciones arriba descritas, la garantía se invalidará automáticamente.

Durante el periodo de garantía, Cressi Sub, o un Centro de Asistencia Autorizado Cressi Sub, proveerá, bajo su exclusivo criterio, a eliminar los posibles defectos de material, de diseño y de fabricación gratuitamente mediante la reparación del producto o la sustitución del producto de conformidad con la presente garantía limitada.

La solicitud de reparación en garantía será satisfecha gratuitamente bajo exclusivo criterio de Cressi Sub o de un Centro Autorizado Cressi Sub y el producto será reparado o sustituido dentro de un plazo razonable.

Si el producto resultase no ser conforme a los términos y condiciones previstos en la presente garantía limitada, Cressi Sub o un Centro Autorizado Cressi Sub se reservan el derecho a cobrar los gastos de mantenimiento o reparación.

La garantía no se puede transferir del propietario inicial a terceros y se comprueba por la fecha de compra (según la fecha de la factura o justificante de compra).

Todas las reparaciones no cubiertas por la garantía correrán a cargo del propietario.

La garantía no cubre ningún documento o garantía emitido por el minorista o por los representantes más allá de los términos previstos por esta garantía.

Ningún minorista ni representante está autorizado a realizar ninguna modificación o incorporación a esta garantía.

En caso de reclamación, envíe el producto, a portes debidos, a su minorista Cressi Sub o a un centro de reparaciones autorizado, indicando su nombre, apellidos y dirección y adjuntando el justificante o la factura de compra.

Puede solicitar información sobre los centros autorizados de Cressi Sub a su distribuidor o a la propia Cressi Sub S.p.A., escribiendo por correo electrónico a:

info@cressi.com

Se declina cualquier responsabilidad por cualquier intervención realizada por parte de personal no autorizado por Cressi Sub.

Las instrucciones e indicaciones contenidas en este manual se basan en la información referente al equipo más actualizada disponible en el momento de impresión. Cressi Sub se reserva el derecho a aportar modificaciones al contenido en cualquier momento.

REFERENCIAS NORMATIVAS

Este instrumento cumple los requisitos de la directiva 2014/30/EU sobre compatibilidad electromagnética.

Este instrumento cumple los requisitos previstos por la norma UNI EN 250:2014 (los manómetros para buceo son EPI de categoría III) de conformidad con el reglamento (UE) 2016/425, que establece las condiciones de introducción en el mercado y los requisitos esenciales

mínimos de seguridad de los equipos de protección individual (EPI). Por consiguiente, este instrumento lleva la marca CE seguida de la identificación del organismo de certificación 0474, que representa a RINA S.p.A. via Corsica, 12, Génova, el organismo notificado de pruebas que ha realizado el examen del tipo de producto y controla su fabricación en virtud del Módulo B+C2 del reglamento (UE) 2016/425.

La certificación es válida hasta una profundidad de 50 m, tal y como establece la norma UNI EN 250:2014.

ELIMINACIÓN DEL PRODUCTO

Este dispositivo se debe considerar un desecho electrónico. No lo deseche con la basura doméstica. Deposítelo en los servicios públicos destinados a tal fin o devuélvalo a Cressi Sub S.p.A.



CRESSI
SINCE 1946

Via Gelasio Adamoli, 501 - 16165 - Genova - Italia

Tel. +39 010 830.79.1 - Fax +39 010 830.79.220

info@cressi.com • www.cressi.com

rev_01_2021